

Артикул TGM14RPE
Цена 51 367 RUB

* ЦЕНА АКТУАЛЬНА НА МОМЕНТ ФОРМИРОВАНИЯ
ДОКУМЕНТА: 16.06.2026

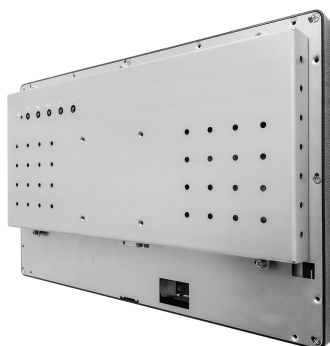

14" ВСТРАИВАЕМЫЙ ПРОМЫШЛЕННЫЙ ПРОЕКЦИОННО-ЕМКОСТНЫЙ СЕНСОРНЫЙ МОНИТОР OPEN FRAME, ДО 10 КАСАНИЙ, HDMI, PUREFLAT-СЕРИЯ

ОБЩЕЕ

Модель	TGM14RPE
Тип монитора	встраиваемый Open Frame (изнутри)
Серия	PureFlat
Тип защиты	антивандальное стекло, передняя рабочая панель защищ...

ОСНОВНЫЕ ХАРАКТЕРИСТИКИ

Размер (диагональ)	14"
Соотношение сторон	16:9
Активная область (Ш×В)	311,0×176,0 мм
Ширина монитора	340,0 мм
Высота монитора	214,8 мм
Глубина монитора	36,9 мм

ДИСПЛЕЙ

Тип матрицы	активная матрица TFT-LED
Разрешение дисплея	1920×1080
Количество цветов	16,2 млн.
Яркость	250 кд/м ²
Угол обзора горизонтальный	влево 85° / вправо 85°
Угол обзора вертикальный	вверх 85° / вниз 85°
Коэффициент контрастности (...)	1000:1
Частота развёртки	38...68 КГц / 60...75 Гц

СЕНСОРНАЯ ТЕХНОЛОГИЯ

Сенсорная технология	проекционно-ёмкостная
Количество поддерживаемых касаний	до 10 касаний
Объект отклика	рука, специальный стилус для проекционно-ёмкостных э...
Время отклика	≤10 мс
Сила нажатия	3...7 г
Твёрдость стекла	6H
Толщина сенсорного стекла	4,3 мм

ИНТЕРФЕЙСЫ ПОДКЛЮЧЕНИЯ

Аналоговый видеовход	VGA
Цифровой видеовход	HDMI
Сенсорный интерфейс	USB

ЭЛЕКТРОПИТАНИЕ

Источник питания	внешний блок питания
Входное напряжение	220...240 В (AC), 50...60 Гц
Выходное напряжение (блок п...)	12 В, 4 А
Потребляемая мощность	Макс. 12 Вт

УСЛОВИЯ ЭКСПЛУАТАЦИИ

Рабочая температура	0...+50 °C
Рабочая влажность	20...80%
Температура хранения	-20...+60 °C
Влажность хранения	10...90%

ПРОЧЕЕ

OSD управление	Яркость, Контрастность, Цветовая температура, Энерго...
Кнопки	AUTO, +, MENU, -, POWER (расположены на задней панели)
Крепления	монтажные резьбовые отверстия (применять для монтажа...
Отверстия под крепление VESA	70 мм (применять для монтажа винты не более 4 мм)
Комплектность	монитор, блок питания, кабель питания, кабель VGA, к...
Совместимость с ОС	Windows, Linux (с ядром 3,0 и выше)

НЕВИДИМЫЕ ДЛЯ ФИЛЬТРА

Видеоразъемы	цифровой и аналоговый
--------------	-----------------------

TGM14RPE

Лист. нумер.

Справ. №

A

Лист. и дата

Имб. № д/дн.

Вам. ч/д. №

Лист. и дата

Имб. № подл.

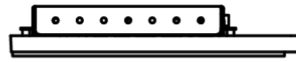
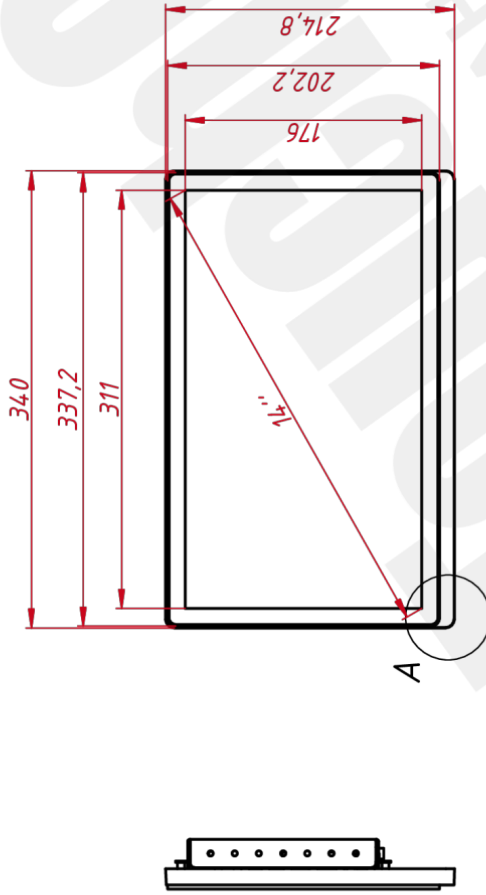
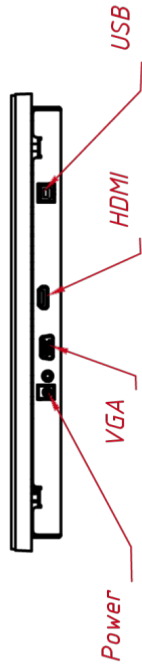

A (1:2)

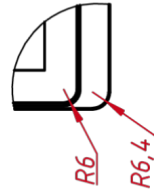

B (1:2)

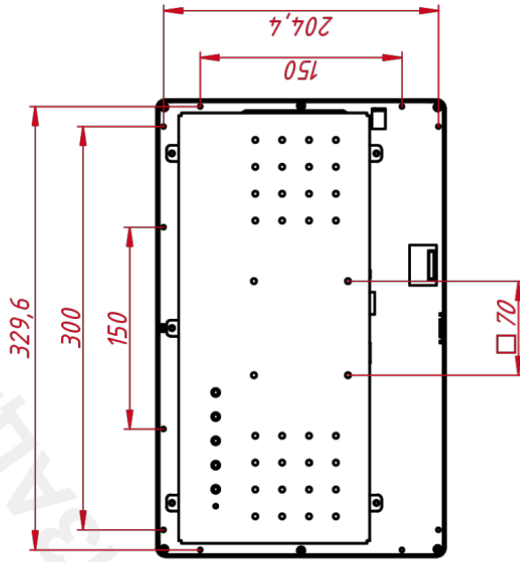
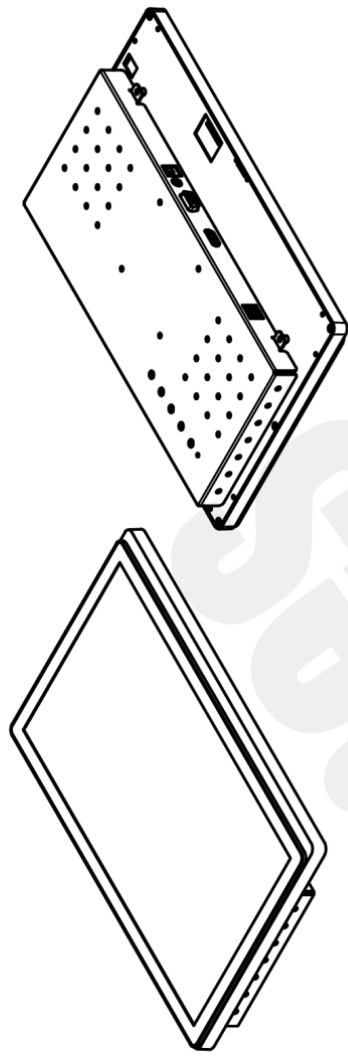
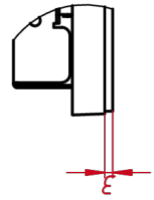

Изм./Лист	№ докум.	Подп.	Дата	Лит.	Масса	Масштаб
Разраб.	TouchGames		29.06.2023		2,9	1:4
Проб.				Лист	Листов	1
Т. контр.				Проеционно-ёмкостный монитор Орел Frame, серия Pure Flat		
Нач. отд.				монтажный чертёж		
Н. контр.				TouchGames		
Чтв.				ОБОРУДОВАНИЕ АВТОМАТИЗАЦИИ		

TGM14RPE

Формат А3

1 Колірбол

2