

Артикул TGM19IRR
Цена 69 935 RUB

* Цена актуальна на момент формирования документа: 08.04.2026



19" ВСТРАИВАЕМЫЙ ПРОМЫШЛЕННЫЙ ИНФРАКРАСНЫЙ СЕНСОРНЫЙ МОНИТОР OPEN FRAME, 1 КАСАНИЕ, EL-СЕРИЯ

ОБЩЕЕ

| | |
|-----------------|---|
| Модель | TGM19IRR |
| Тип монитора | встраиваемый Open Frame (изнутри) |
| Серия | EL-серия |
| Корпус монитора | антивандальный металлический |
| Тип защиты | металлический корпус, антивандальное стекло, передня... |

ОСНОВНЫЕ ХАРАКТЕРИСТИКИ

| | |
|------------------------|----------------|
| Размер (диагональ) | 19" |
| Соотношение сторон | 5:4 |
| Активная область (Ш×В) | 378,0×303,0 мм |
| Ширина монитора | 420 мм |
| Высота монитора | 345 мм |
| Глубина монитора | 52,5 мм |

ДИСПЛЕЙ

| | |
|---------------------------------|--------------------------|
| Тип матрицы | активная матрица TFT-LED |
| Разрешение дисплея | 1280×1024 |
| Количество цветов | 16,7 млн. |
| Яркость | 250 кд/м ² |
| Угол обзора горизонтальный | влево 85° / вправо 85° |
| Угол обзора вертикальный | вверх 80° / вниз 80° |
| Коэффициент контрастности (...) | 1000:1 |
| Частота развёртки | 30...80 КГц / 60...75 Гц |

СЕНСОРНАЯ ТЕХНОЛОГИЯ

| | |
|-----------------------------------|---------------------------|
| Сенсорная технология | инфракрасная |
| Количество поддерживаемых касаний | 1 касание |
| Объект отклика | любой предмет больше 3 мм |
| Время отклика | ≤32 мс |
| Сила нажатия | нажатие не требуется |
| Твёрдость стекла | 6H |
| Толщина сенсорного стекла | 3 мм |

ИНТЕРФЕЙСЫ ПОДКЛЮЧЕНИЯ

| | |
|----------------------|-----|
| Аналоговый видеовход | VGA |
| Цифровой видеовход | — |
| Сенсорный интерфейс | USB |

ЭЛЕКТРОПИТАНИЕ

| | |
|---------------------------------|------------------------------|
| Источник питания | внешний блок питания |
| Входное напряжение | 220...240 В (AC), 50...60 Гц |
| Выходное напряжение (блок п...) | 12 В, 4 А |
| Потребляемая мощность | Макс. 15,3 Вт |

УСЛОВИЯ ЭКСПЛУАТАЦИИ

| | |
|----------------------|--------------|
| Рабочая температура | -10...+50 °C |
| Рабочая влажность | 20...80% |
| Температура хранения | -20...+60 °C |
| Влажность хранения | 10...90% |

ПРОЧЕЕ

| | |
|------------------------------|--|
| OSD управление | Яркость, Контрастность, Цветовая температура, Энерго... |
| Кнопки | AUTO, +, MENU, -, POWER (расположены на задней панели) |
| Крепления | монтажные резьбовые отверстия (применять для монтажа...) |
| Отверстия под крепление VESA | 75 мм и 100 мм (применять для монтажа винты с хвосто... |
| Совместимость с ОС | Windows 7 Premium и выше, Linux с ядром 3,0 и выше |

НЕВИДИМЫЕ ДЛЯ ФИЛЬТРА

| | |
|--------------|-------------------|
| Видеоразъемы | только аналоговый |
|--------------|-------------------|

TGM191RR

Лист. нумер.

Справ. №

A

Лист. и дата

Инд. № дудн.

Вам. инд. №

Лист. и дата

Инд. № подл.

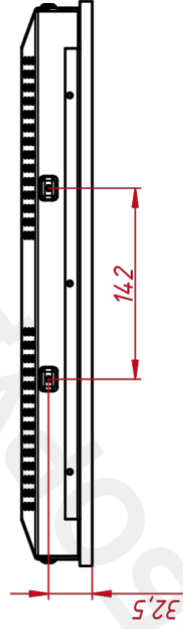
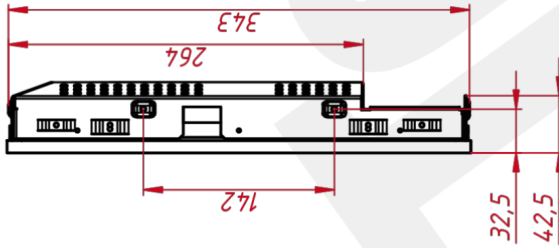
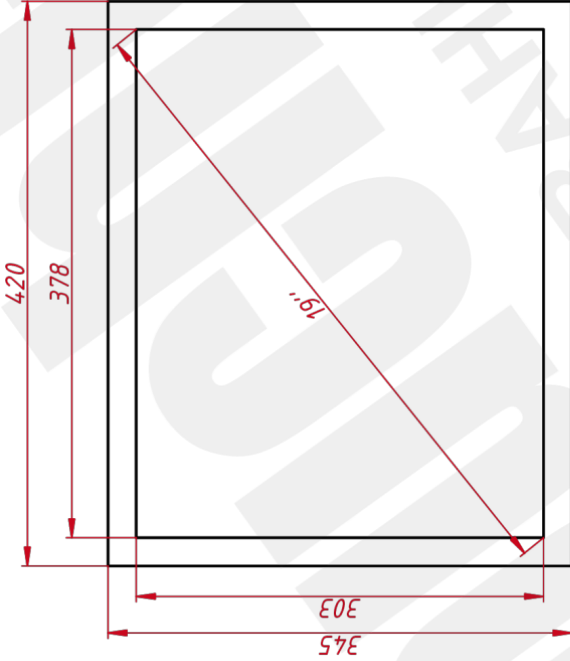
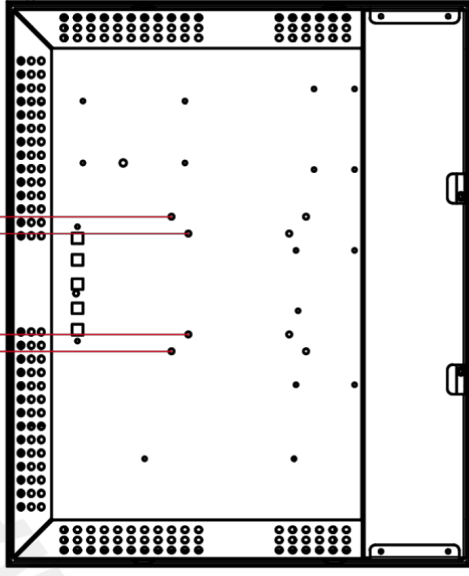
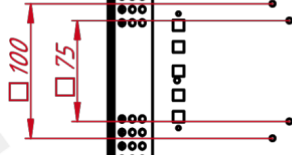
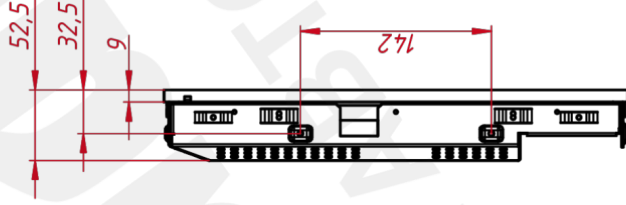
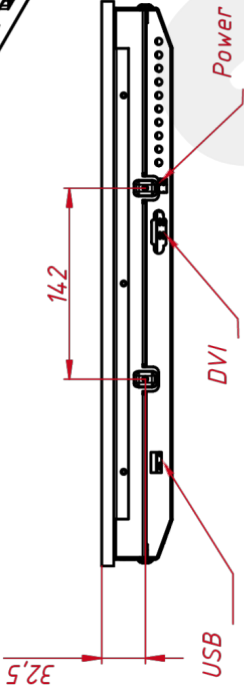
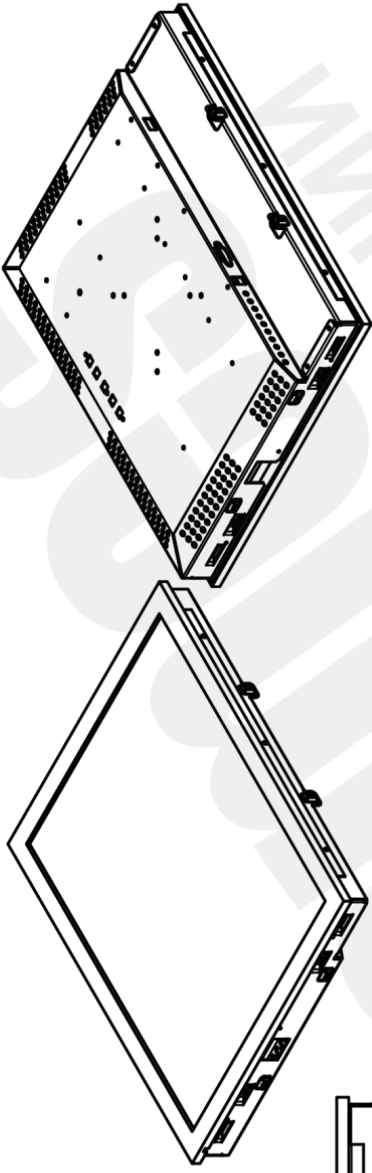

TGM191RR

Встраиваемый инфракрасный
монитор Open Frame, EL-серия

Монтажный чертёж

000 «ТачГейм»

1 Копиробал

Формат А3

| Изм./Лист | № докум. | Подп. | Дата |
|-----------|------------|-------|------------|
| | TouchGames | | 20/04/2021 |
| Разраб. | | | |
| Проб. | | | |
| Т. контр. | | | |
| Нач. отд. | | | |
| Н. контр. | | | |
| Чтв. | | | |

| Лист | Масса | Масштаб |
|------|-------|---------|
| 5,1 | 1:4 | |

| Лист | Листов |
|------|--------|
| 1 | 1 |