

Артикул TGM15RPE
Цена 71 077 RUB

* Цена актуальна на момент формирования документа: 04.05.2026

15" Встраиваемый промышленный проекционно-емкостный сенсорный монитор Open Frame, до 10 касаний, DVI, КТ-серия

Общее

Модель	TGM15RPE
Тип монитора	встраиваемый Open Frame (изнутри)
Серия	КТ-серия
Корпус монитора	металлический
Тип защиты	металлический корпус, антивандальное стекло, передня...

Основные характеристики

Размер (диагональ)	15"
Соотношение сторон	4:3
Активная область (Ш×В)	304,1×228,1 мм
Ширина монитора	348 мм
Высота монитора	272 мм
Глубина монитора	47,5 мм

Дисплей

Тип матрицы	активная матрица TFT-LED
Разрешение дисплея	1024×768
Количество цветов	16,2 млн.
Яркость	250 кд/м ²
Угол обзора горизонтальный	влево 80° / вправо 80°
Угол обзора вертикальный	вверх 80° / вниз 80°
Коэффициент контрастности (...)	600:1
Частота развёртки	30...80 КГц / 60...75 Гц

Сенсорная технология

Сенсорная технология	проекционно-ёмкостная
Количество поддерживаемых к...	до 10 касаний
Объект отклика	рука, специальный стилус для проекционно-емкостных э...
Время отклика	≤10 мс
Сила нажатия	3...7 г
Твёрдость стекла	6H
Толщина сенсорного стекла	4,3 мм

Интерфейсы подключения

Аналоговый видеовход	VGA
Цифровой видеовход	DVI
Сенсорный интерфейс	USB

Электропитание

Источник питания	внешний блок питания
Входное напряжение	220...240 В (AC), 50...60 Гц
Выходное напряжение (блок п...	12 В, 4 А
Потребляемая мощность	Макс. 16 Вт

Условия эксплуатации

Рабочая температура	0...+50 °C
Рабочая влажность	20...80%
Температура хранения	-20...+60 °C
Влажность хранения	10...90%

Прочее

OSD управление	Яркость, Контрастность, Цветовая температура, Энерго...
Кнопки	AUTO, +, MENU, -, POWER (расположены на задней панели)
Крепления	монтажные резьбовые отверстия (применять для монтажа...)
Масса нетто	3,5 кг
Отверстия под крепление VESA	75 мм и 100 мм (применять для монтажа винты с хвосто...
Комплектность	монитор, блок питания, кабель питания, кабель VGA, к...
Совместимость с ОС	Windows 7 и выше, Linux (ядро 3.0 и выше)



TGM15RPE

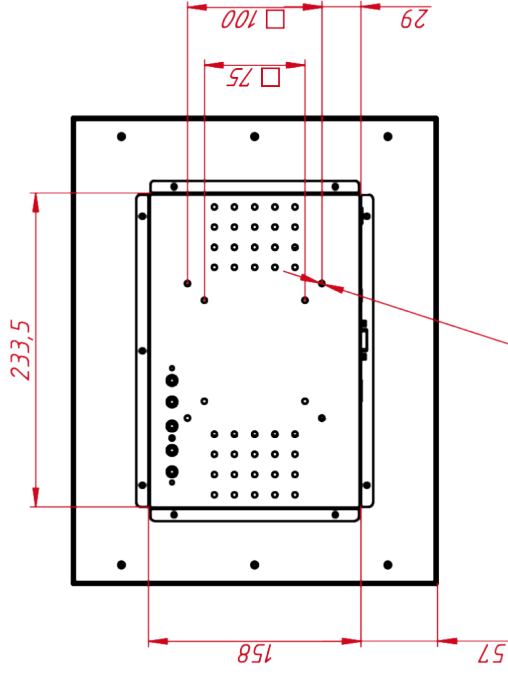
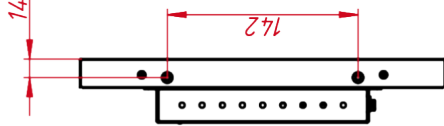
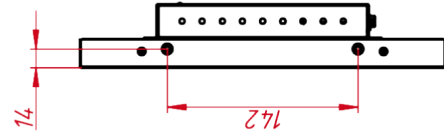
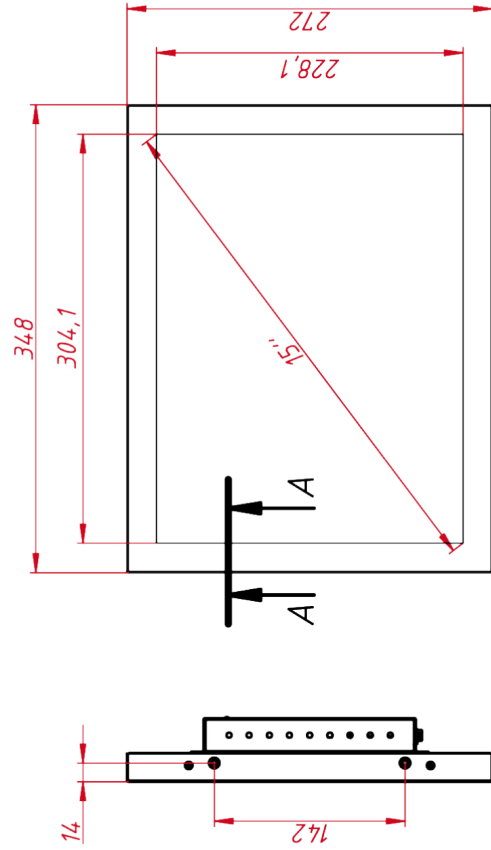
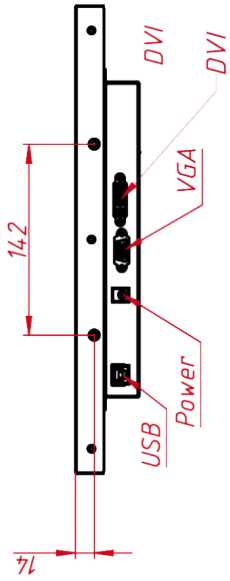
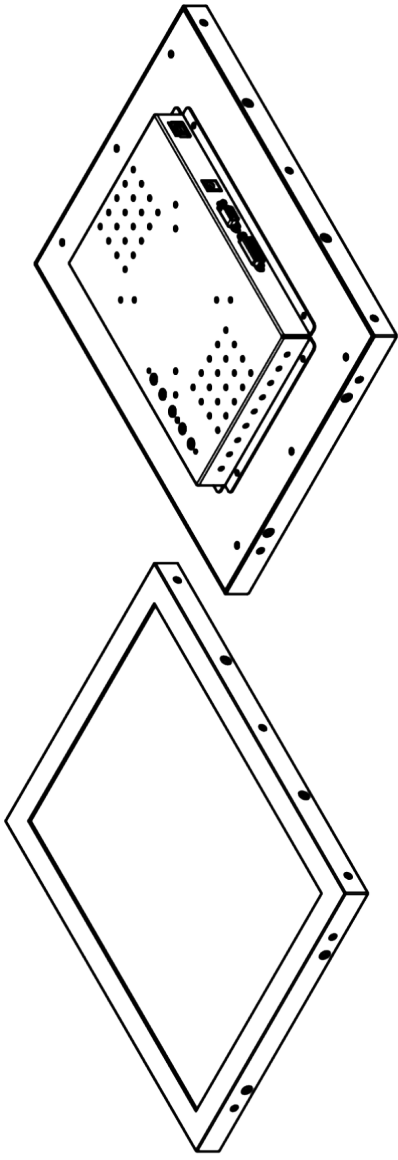

M4x4 отв. для VESA
(максимальная глубина
резьбового отверстия 4 мм)

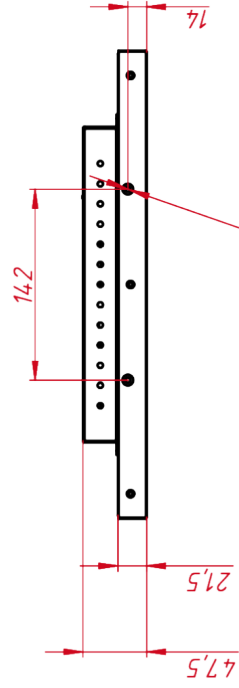

A-A (1:2)

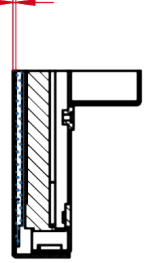

M4x8 отв. (на каждом торце
по два отверстия), максимальная глубина
резьбового отверстия 4 мм

TGM15RPE

Проекционно-ёмкостный
монитор Орел Frame, КТ-серия
монтажный чертёж

Лит.	Масса	Масштаб
	3,5	1:4
Лист	Листов	1

000 «ТачГейм»

Изм. № подл.

Подп. и дата

Изм. № подл.

Изм. № подл.

Изм. № подл.

Изм. № подл.

Изм. № подл.

Изм. № подл.

Изм. № подл.