

Артикул TGM27RPEH  
 Цена 164 800 RUB

\* Цена актуальна на момент формирования документа: 07.07.2026

## 27" Встраиваемый промышленный проекционно-емкостный сенсорный монитор Open Frame, до 10 касаний, HDMI, PureFlat-серия



### ОБЩЕЕ

Модель	TGM27RPE
Тип монитора	встраиваемый Open Frame (изнутри)
Серия	PureFlat
Корпус монитора	металлический
Тип защиты	металлический корпус, антивандальное стекло, передняя рабочая панель

### ОСНОВНЫЕ ХАРАКТЕРИСТИКИ

Размер (диагональ)	27"
Соотношение сторон	16:9
Активная область (Ш×В)	599,3×337,8 мм
Ширина монитора	656,6 мм
Высота монитора	395,1 мм
Глубина монитора	48,5 мм

### ДИСПЛЕЙ

Тип матрицы	активная матрица TFT-LED
Разрешение дисплея	1920×1080
Количество цветов	16,7 млн.
Яркость	300 кд/м²
Угол обзора горизонтальный	влево 89° / вправо 89°
Угол обзора вертикальный	вверх 89° / вниз 89°
Коэффициент контрастности (...)	1000:1
Частота развёртки	40...90 КГц / 60...75 Гц

### СЕНСОРНАЯ ТЕХНОЛОГИЯ

Сенсорная технология	проекционно-ёмкостная
Количество поддерживаемых касаний	до 10 касаний
Объект отклика	рука, специальный стилус для проекционно-емкостных экранов
Время отклика	≤10 мс
Сила нажатия	3...7 г
Твёрдость стекла	6H
Толщина сенсорного стекла	4,3 мм

### ИНТЕРФЕЙСЫ ПОДКЛЮЧЕНИЯ

Аналоговый видеовход	VGA
Цифровой видеовход	HDMI
Сенсорный интерфейс	USB

### ЭЛЕКТРОПИТАНИЕ

Источник питания	внешний блок питания
Входное напряжение	220...240 В (AC), 50...60 Гц
Выходное напряжение (блок п...)	12 В, 4 А
Потребляемая мощность	Макс. 40 Вт

### УСЛОВИЯ ЭКСПЛУАТАЦИИ

Рабочая температура	0...+50 °C
Рабочая влажность	20...80%
Температура хранения	-20...+60 °C
Влажность хранения	10...90%

### ПРОЧЕЕ

OSD управление	Яркость, Контрастность, Цветовая температура, Энергосбережение, H/
Кнопки	AUTO, +, MENU, -, POWER (расположены на задней панели)
Крепления	монтажные отверстия (применять для монтажа винты не более 4 мм)
Отверстия под крепление VESA	75 мм и 100 мм (применять для монтажа винты с хвостовиком не более 4 мм)
Совместимость с ОС	Windows 7 Premium и выше, Linux с ядром 3,0 и выше

### НЕВИДИМЫЕ ДЛЯ ФИЛЬТРА

Видеоразъемы	цифровой и аналоговый
--------------	-----------------------

TGM27RPE

Лист. пружен.

Справ. №

A

Лист. и дата

Имб. № дудл.

Вам. чиб. №

Лист. и дата

Имб. № подл.

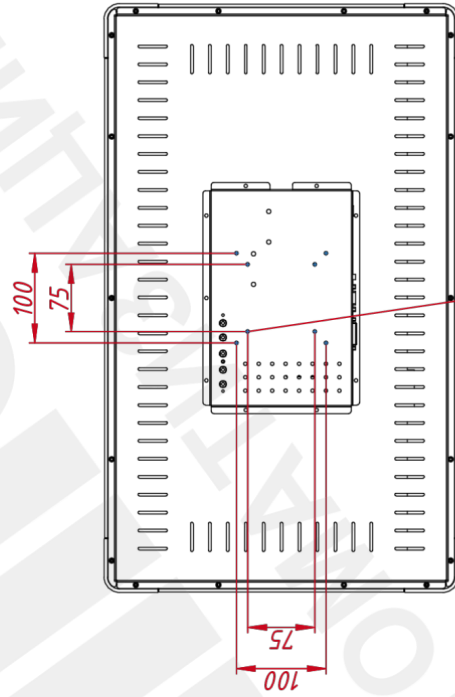
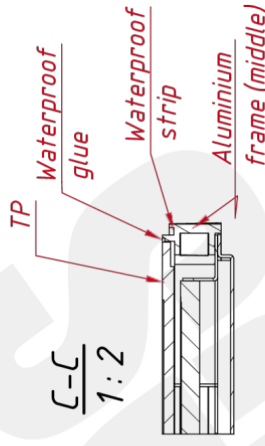
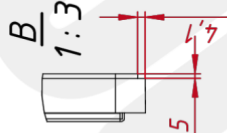
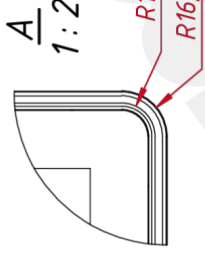
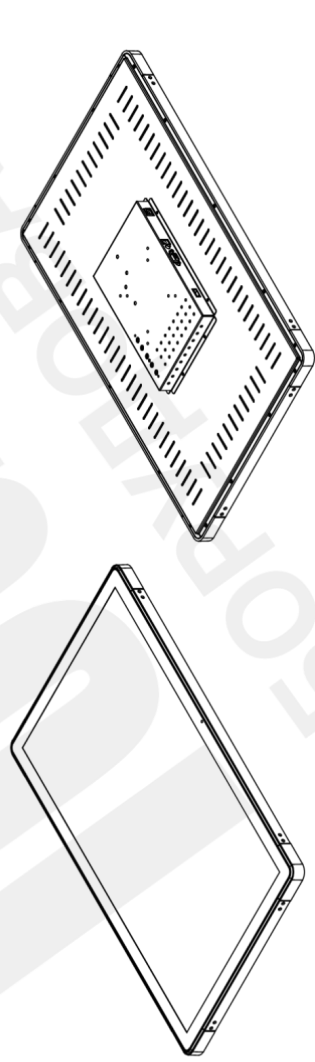
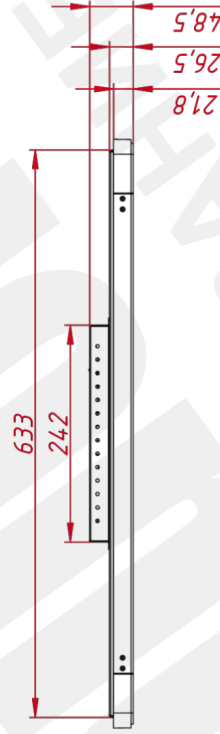
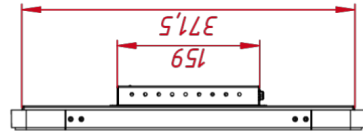
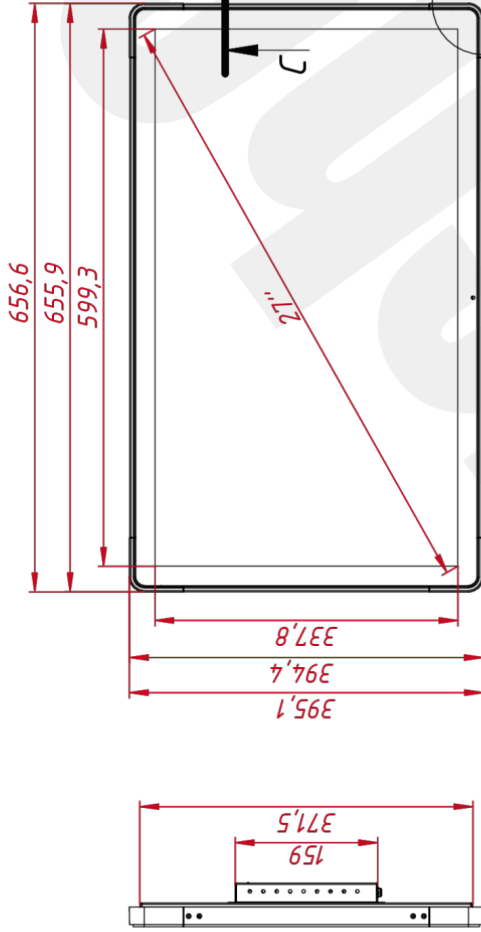
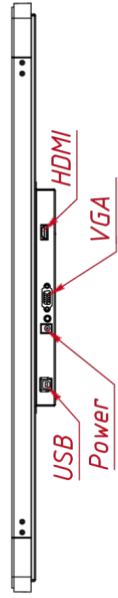

в отв. x M4  
максимальная глубина  
резьбового отверстия 5 мм

TGM27RPE

Встраиваемый  
проекторно-ёмкостный монитор  
Open Frame, PureFlat-серия  
монтажный чертёж

Изм./ Лист	№ докум.	Подп.	Дата
Разраб.	TouchGames		01.09.2020
Проб.			
Т. контр.			
Нач. отд.			
Н. контр.			
Чтв.			

Лист	Масса	Масштаб
	9,8 кг	1 : 6
Лист	Листов	1

ООО «ТачГейм»

1 Копирова

Формат А3