

TG15601W4RRH

Перв. примен.

Справ. №

A

Подп. и дата

Инв. № дубл.

Взам. инв. №

Подп. и дата

Инв. № подл.

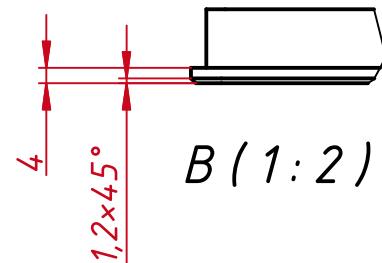
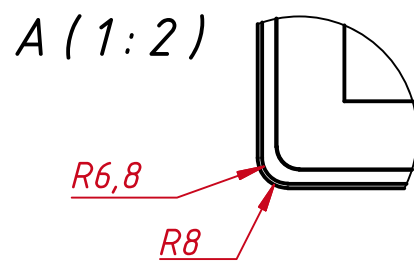
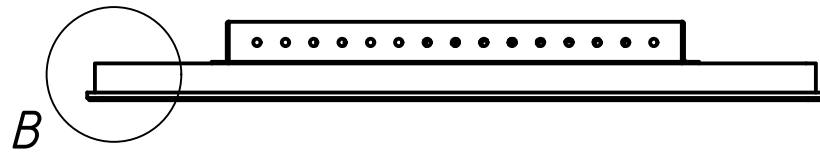
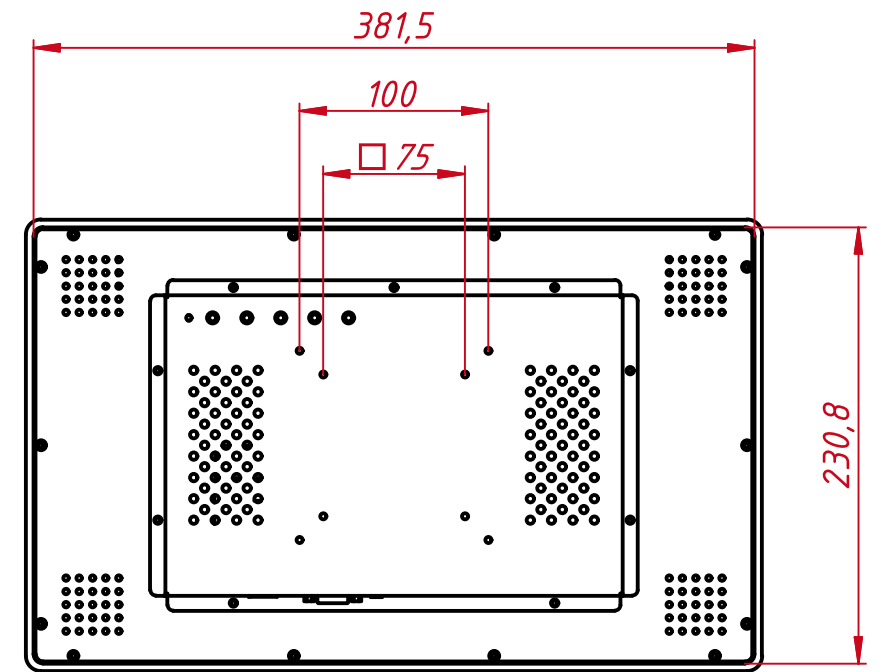
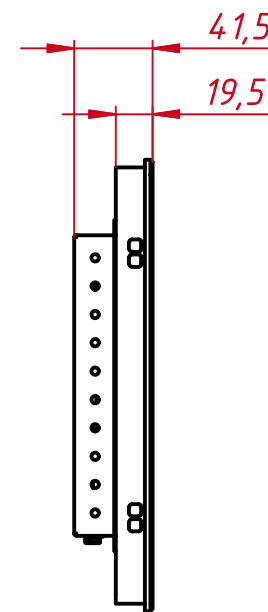
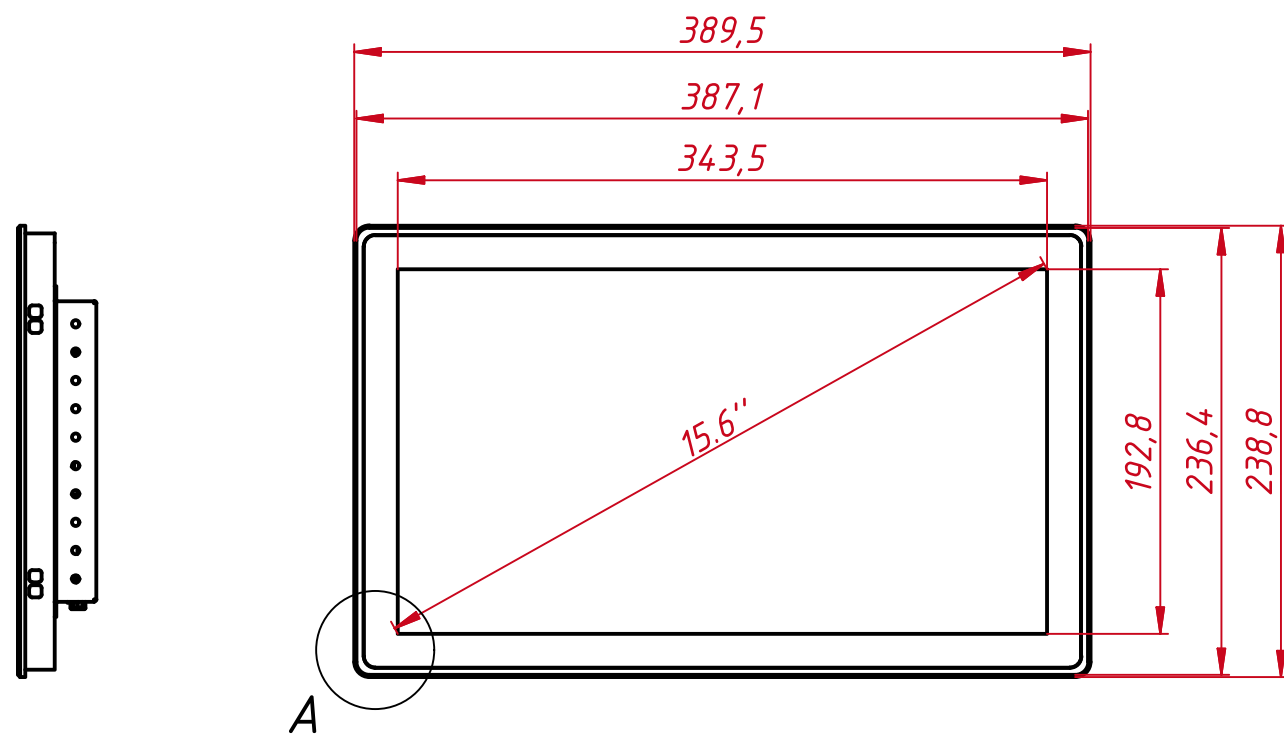
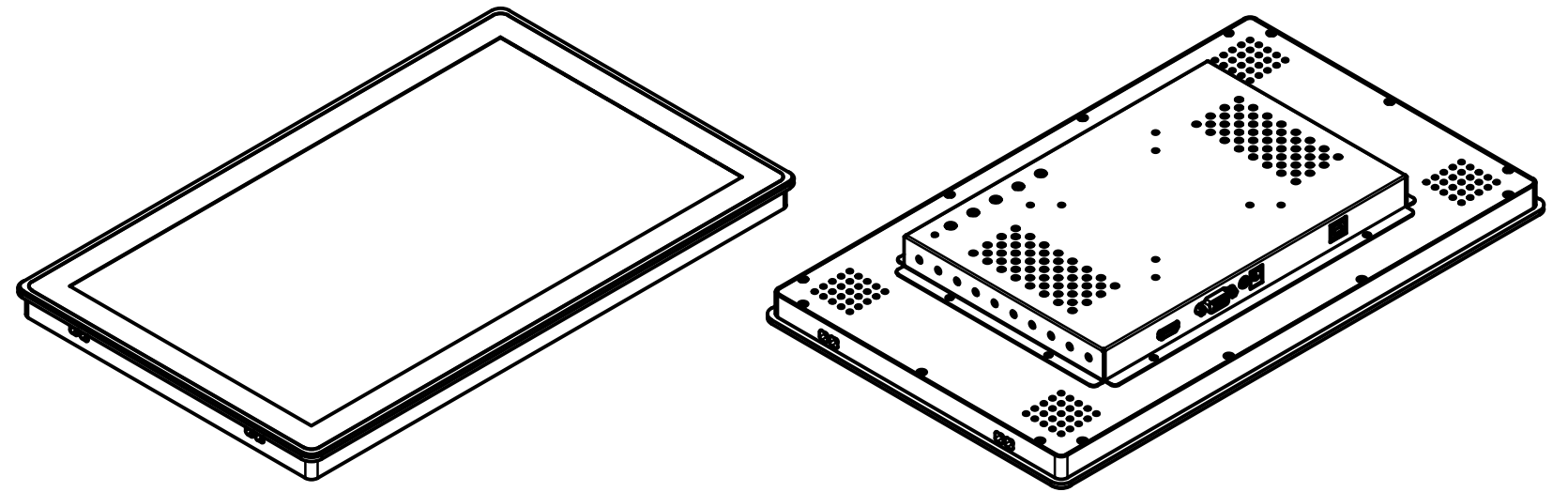
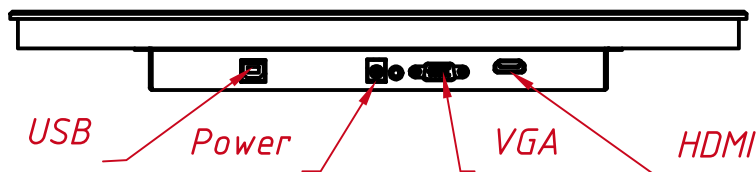

| | | | | | | | | |
|-----------|------|------------|-------|------------|--|------|--------|---------|
| | | | | | TG15601W4RRH | | | |
| Изм. | Лист | № докум. | Подп. | Дата | Встраиваемый резистивный монитор Easy Mount, RT-серия монтажный чертёж | Лит. | Масса | Масштаб |
| Разраб. | | TouchGames | | 01.03.2024 | | | 3,7 | 1:4 |
| Пров. | | | | | | Лист | Листов | 1 |
| Т. контр. | | | | | | | | |
| Нач. отд. | | | | | | | | |
| Н. контр. | | | | | | | | |
| Утв. | | | | | | | | |